





产品承认书

产品名称： 光感自适应电源

产品型号： MLC40C-PA2

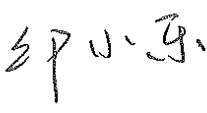
日期： 2018-12-12

客户签字盖章回传

批准	销售审核	研发审核	编制
			

深圳迈睿智能科技有限公司

地址：深圳市宝安区燕罗街道罗田社区象山大道 380 号 2、3 楼

电话：0755-2305 7253

传真：0755-2786 3012

网站：www.merrytek.com

第 1 页 共 7 页

文件标题	感应类产品承认书				版本	A0
产品名称	光感自适应电源	产品型号	MLC40C-PA2	文件编号		
编制:	邹昆	审核:	杨娟 邹昆	批准:	邹小东	日期: 2018-12-12
版本	产品名称/产品型号	变更原因/内容	阶段	日期		
A0	MLC40C-PA2	初 版	设计验证	2018-12-12		

文件标题	感应类产品承认书			版本	A0
产品名称	光感自适应电源	产品型号	MLC40C-PA2	文件编号	
编制:	邹易	审核:	杨娟 邹易	批准:	邹小东
					日期: 2018-12-12

一、产品特点



- 光感自适应, 根据外界自然光线自动调节亮度。
- 双输入 L N E 端子方便用户接线。

二、规格参数

输入	电压范围	198-264V AC 50Hz/60Hz
	额定电压	220-240V AC 50Hz/60Hz
	输入电流	0.5A
	输入浪涌电流	25A(在 50% Ipeak 下测试 twidth 50us @230Vac 满载情况下冷机启动)
	功率因素	≥0.9
	空载功耗	≤1.8W
	待机功耗	≤1.8W
	工作效率	85% Max.
	雷击浪涌	L N 两线之间 1KV
输出	工作模式	恒流模式
	负载类型	LED
	负载功率	40W
	频闪要求	<input type="checkbox"/> 无频闪 (纹波要求:) <input checked="" type="checkbox"/> 有频闪
	空载输出电压	52V DC
	负载电流档位	700mA(30-48V)/750mA(30-48V)/800mA(30-48V)/850mA(30-48V)/900mA(30-46V)/950mA(30-40V)/1000mA(30-40V)/1050mA(30-40V)
	负载输出电压范围	30-48V DC
	恒压精度/恒流精度	恒流精度±5%
感应参数	光感自适应功能档位	100Lux/150Lux/200Lux/250Lux/300Lux/350Lux/400Lux/450Lux
	安装高度	2.5-3m
异常保护要求	输出过载保护	有
	输出过温保护	有
	输出短路保护	有

深圳迈睿智能科技有限公司

地址: 深圳市宝安区燕罗街道罗田社区象山大道 380 号 2、3 楼

电话: 0755-2305 7253

传真: 0755-2786 3012

网站: www.merrytek.com

第 3 页 共 7 页

文件标题	感应类产品承认书				版本	A0
产品名称	光感自适应电源	产品型号	MLC40C-PA2	文件编号		
编制:	邹昊	审核:	杨娟 邹昊	批准:	邹小东	日期: 2018-12-12
环境	工作环境温度 (Ta)	-25℃...+45℃				
	外壳最高温度 (Tc)	85℃				
	储存温度/湿度	-40℃...+80℃ 湿度:85% (非结露)				
认证标准	绝缘耐压	3750Vac 5mA 60S (输入“L N”对输出“SEC+ SEC-”)				
	安规 (LVD)标准	EN61347-1, EN61347-2-13, EN60598-1, EN60598-2-6				
	电磁兼容 (EMC) 标准	EN55015, EN61000-3-2, EN61000-3-3, EN61547				
	环保要求	符合欧盟 RoHS 要求				
	符合认证	CE				
其他	输入/输出 (端子/引线) 规格	0.75-1.5mm ²				
	防护等级	IP20				
	产品类别	Class II				
	安装要求	独立安装				
	安装尺寸	202X58X30mm				
	包装要求	气泡袋+隔板+外箱 (K=A)				
	净重	222.5g				
	寿命	50000h @ Ta 满负载				
备注: 1. “N/A”表示不适用于本产品						
2. 感应距离与移动物体的移动速度和体积有关。该数据为 165cm 高移动速度 0.5m/s 的人员测试所得。						

三、功能

1.光互动

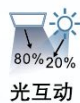

① 当环境光线比当前设置的照度水平大时, 灯不会被打开。

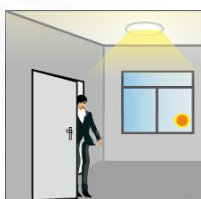

② 当环境光线比当前设置的照度水平小时, 灯会被打开。

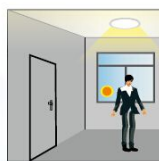

③ 灯具会根据自然的环境光线的强弱来调节灯具本身的发光比例。

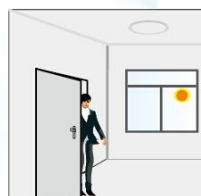
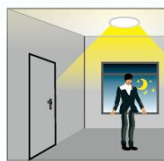
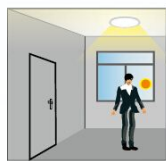

④ 当环境光线充足时, 灯具处于关闭状态。

深圳迈睿智能科技有限公司

地址: 深圳市宝安区燕罗街道罗田社区象山大道 380 号 2、3 楼

电话: 0755-2305 7253

传真: 0755-2786 3012

网站: www.merrytek.com

第 4 页 共 7 页

文件标题	感应类产品承认书			版本	A0
产品名称	光感自适应电源	产品型号	MLC40C-PA2	文件编号	
编制:	邹昊	审核:	杨娟 邹昊	批准:	邹小东
					日期: 2018-12-12

四、尺寸图 (单位 : mm)

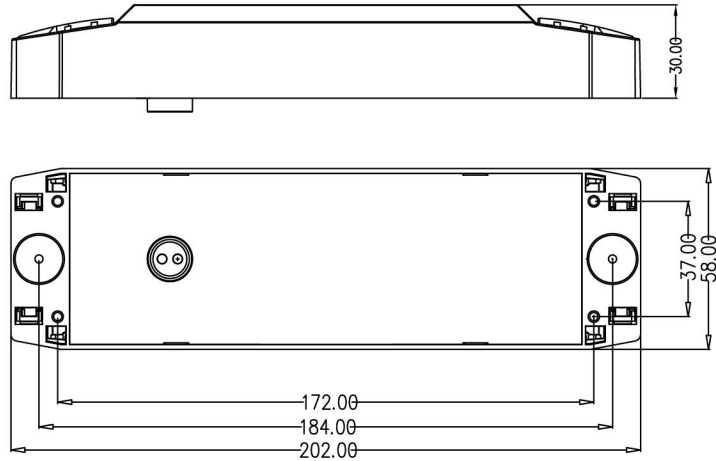

五、接线图

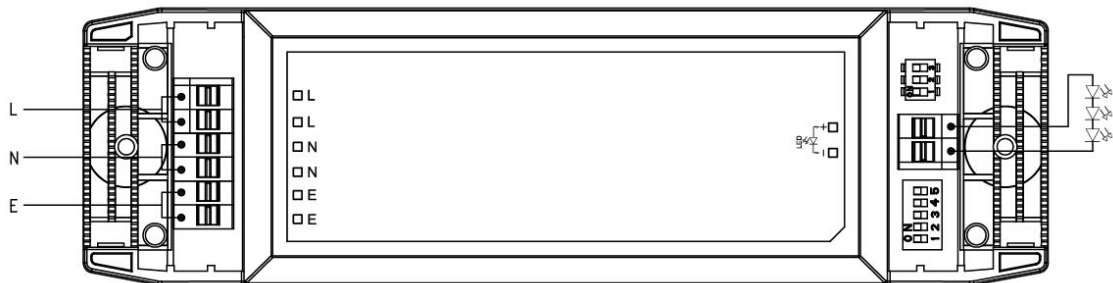

注意：本产品只设计只连接一个负载，连接超过一个负载可能会损坏传感器。

六、功能示意图

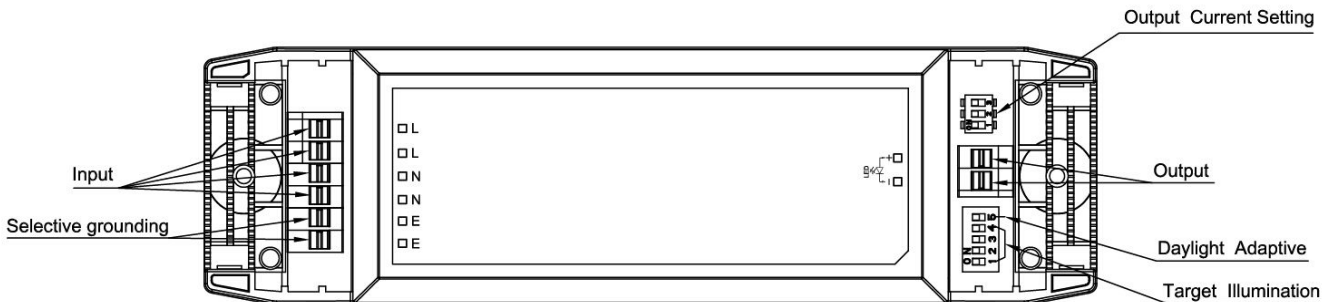

文件标题	感应类产品承认书			版本	A0
产品名称	光感自适应电源	产品型号	MLC40C-PA2	文件编号	
编制:	邹易	审核:	杨娟 邹易	批准:	邹小东
					日期: 2018-12-12

七、功能拨码设置

1.亮度设置 (Target Illumination)

Target Illumination(SW1)				
	1	2	3	4
450Lux	ON	ON	ON	ON
400Lux	ON	ON	ON	-
350Lux	ON	ON	-	ON
300Lux	ON	ON	-	-
250Lux	ON	-	ON	ON
200Lux	ON	-	-	-
150Lux	-	ON	ON	-
100Lux	-	-	-	-

2.光自适应 (Daylight Adaptive)

	5	
I	ON	Active*
II	-	Disable*

*设置为 Active 状态时，产品进入光自适应控制模式；

*设置为 Disable 状态时，产品不可进行光自适应控制。

文件标题	感应类产品承认书				版本	A0
产品名称	光感自适应电源	产品型号	MLC40C-PA2	文件编号		
编制:	邹昆	审核:	杨娟 邹昆	批准:	邹小东	日期: 2018-12-12

3.输出电流设置 (Output Current Setting)

Output Current Setting(SW3)			
	1	2	3
1050mA/30-40V	ON	ON	ON
1000mA/30-40V	ON	ON	-
950mA/30-40V	ON	-	ON
900mA/30-46V	ON	-	-
850mA/30-48V	-	ON	ON
800mA/30-48V	-	ON	-
750mA/30-48V	-	-	ON
700mA/30-48V	-	-	-

八、出厂设置

Output Current Setting:700mA; Target Illumination: 450Lux

九、应用注意事项

- 1.输出电流要和实际灯具相匹配，以免损坏灯具。